

Verwerkingshulpmiddelen

- ▶ Mallen, aanslaghulpmiddelen en montagemachines
- ▶▶ Verwerking ladesystemen



Boormal voor TANDEM



Symboolfoto

- Eenvoudige verwerking van houten laden
- Voorboren van de haakpositie van de ladeprofielen
- Voorboren van de bevestigingsposities voor de TANDEM-koppeling

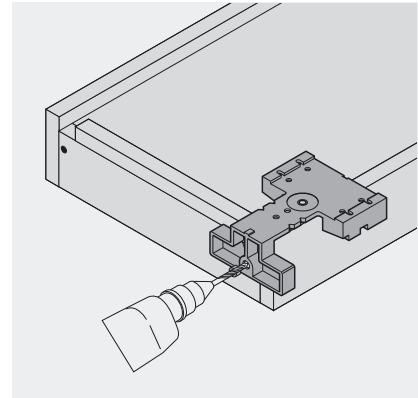

	Art. nr.
Boormal	T65.1000.02

	Art. nr.
Werktuigset	T65.9000

Aanbrengen van de boring voor de haken

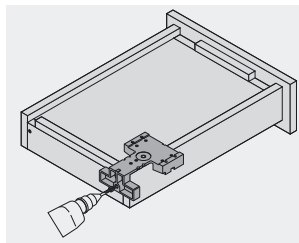

Boren van de haakposities

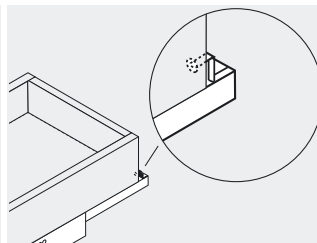

Laden op de haken schuiven

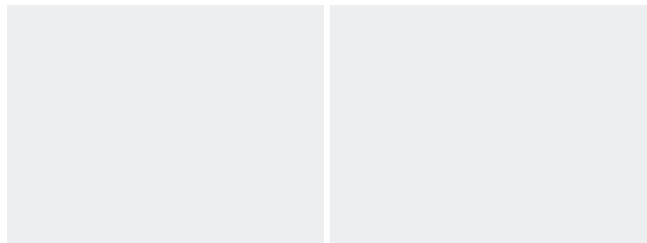

Aanbrengen van de boring voor de TANDEM-koppeling

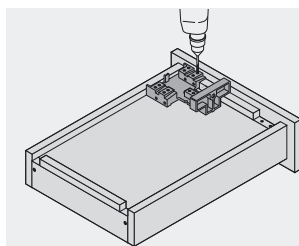

Vorboren van de bevestigingsposities voor de TANDEM-koppeling

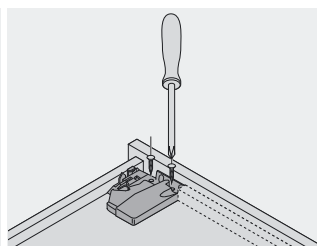

TANDEM-koppeling vastschroeven

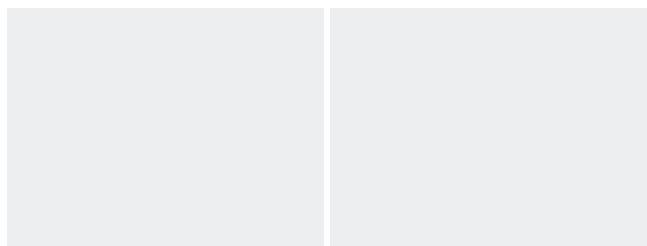

Verwerking