



Binnenlade – M

Webcode
DQBPA

Maatvoering

Nodige inbouwruimte

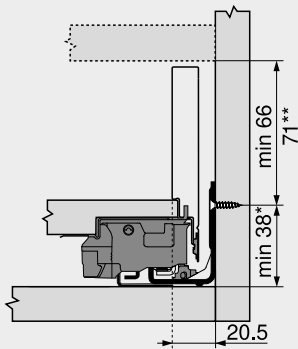

* +1 mm indien voorafgaand aan de corpusmontage, de corpusprofielen op de zijkant gemonteerd zijn
** Binnenlades met meenemerset vanaf hoogte 71 mm mogelijk

Inbouwmaten – rugwand

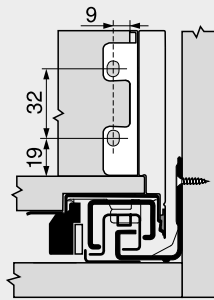

Boormaten – front – meenemer-behuizing

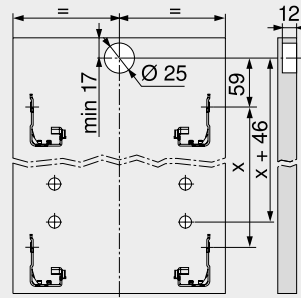

Schroefpositie – corpusprofielen

Corpusprofiel 750 – 40 kg

Nominale lengte NL (mm)

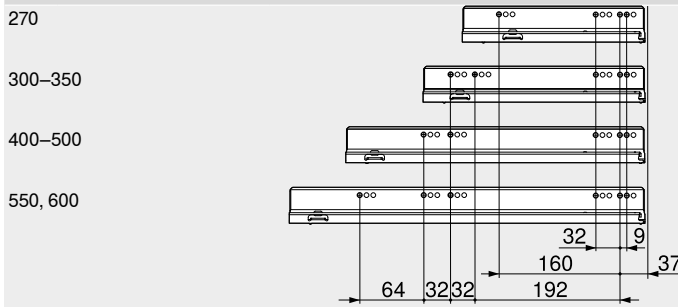

Corpusprofiel 753 – 70 kg

Nominale lengte NL (mm)

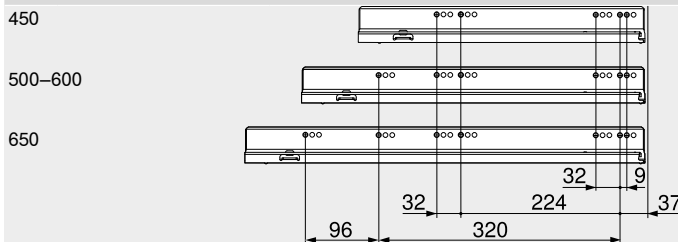

Corpusbinnendiepte LT min. = nominale lengte NL + 3 mm

Snijmaten – 16 mm spaanplaat

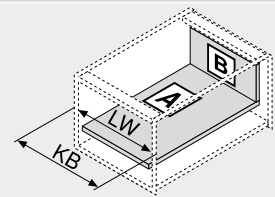
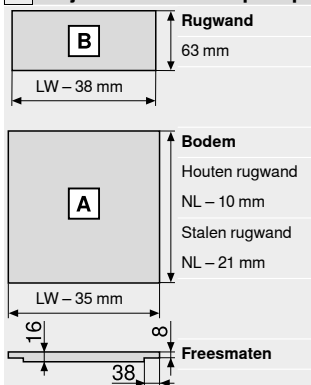

KB Corpusbreedte
LW Corpusbinnenbreedte
NL Nominale lengte

Boormaten – ladebodem

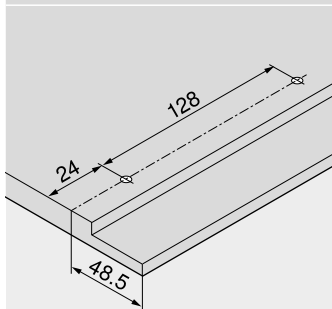

Zie ook

Overzicht – LEGRABOX	219	Toebehoren	257	Montage, demontage en instelling	
Overzicht – SERVO-DRIVE voor LEGRABOX TANDEMBOX	379	Bevestiging van de corpusprofielen	261		
TIP-ON BLUMOTION voor LEGRABOX	262	Overzicht – verwerking	595	Short-URL	
TIP-ON voor LEGRABOX	266	Informatie	686		
Overzicht – AMBIA-LINE voor LEGRABOX	539			www.blum.com/a310	
CABLOXX	586				
Toebehoren – stalen rugwand	257				